

ÚJ ÁRAKKAL!
ÉRVÉNYES: 2022 AUGUSZTUS 8-TÓL

**POWER BIZTONSÁGTECHNIKAI
KERESKEDELMI KFT.**

ÜZLETEINK KÖZPONTI TELEFONSZÁMA: 06-20-222-8811

NYITVATARTÁS: H-CS: 8-17 | P: 8-16
RENDELES@POWERBIZT.HU

1031 BUDAPEST, KAZAL UTCA 64-66.
UZLET@POWERBIZT.HU

1097 BUDAPEST, KÜLSŐ MESTER U. 24.
BP2@POWERBIZT.HU

6728 SZEGED, NAPOS ÚT 9/A.
SZEGED@POWERBIZT.HU

NYÁRI NAGYKERESKEDELMI AKCIÓ TOVÁBBRA IS A JÓL BEVÁLT INGYENES KISZÁLLÍTÁSSAL!*

* KIVÉVE SOROMPÓK ÉS 3 M-NÉL HOSSZABB TERMÉKEK

AKCIÓS AJÁNLATUNK CSAK VISZONTELADÓKNAK ÉS TELEPÍTŐKNEK SZÓL! / **2022. SZEPTEMBER 30-IG.**

A KATALÓGUS ÁRAI NEM TARTALMAZZÁK A 27%-OS ÁFÁT.

SZÁRNYASKAPU AUTOMATIKÁK

KIT-BILL3/4/5

SZÁRNYASKAPU MOZGATÓ SZETT,
2X2,5/3,5/4,5 MÉTERES SZÁRNYAKHOZ

- 300/400/500 MM LÖKETHOSSZ
- 2800N, 30% MUNKACIKLUS
- GYALOGOS BEJÁRÓ FUNKCIÓ
- KERTVILÁGÍTÁS FUNKCIÓ
- ÁTHALADÁS ÉRZÉKELÉS
- PUPILLA, HEADY VEZÉRLŐ
- 2 DB TO.G04VA ADÓ
- LASSÍTÁS

3 ÉV GARANCIA!

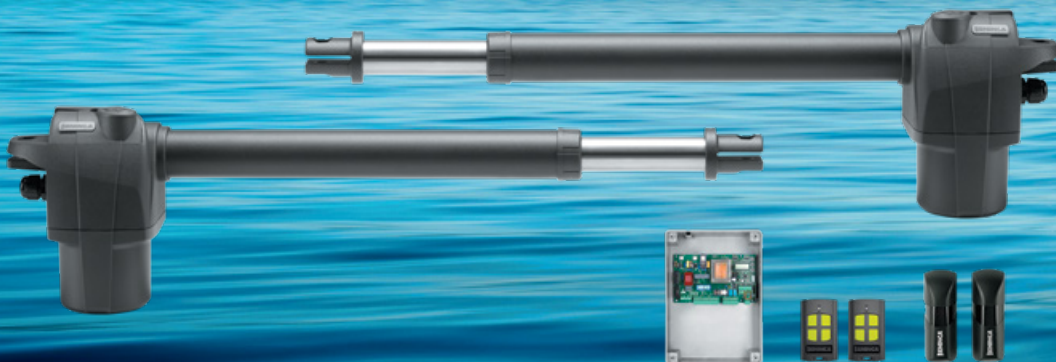

KIT-BILL3
118.600 FT

KIT-BILL4
141.600 FT

KIT-BILL5
154.200 FT

BENINCA
TECHNOLOGY TO OPEN

KIT-BEN

CSUKLÓKAROS KAPUMOZGATÓ SZETT - 24VDC

- 2X2,1 MÉTERES SZÁRNYAKHOZ
- 2X200 KG KAPUSÚLYIG
- BEÉPÍTETT VEZÉRLŐ 433 MHZ VEVŐVEL
- 2 DB TO.G04VA 4 CSATORNÁS ADÓ
- PUPILLA FOTOCÉLLAPÁR
- 125 NM, 24 VDC, INTENZÍV HASZNÁLATRA
- GYALOGOS BEJÁRÓ FUNKCIÓ

3 ÉV GARANCIA!



156.900 FT

KIT-BOB

SZÁRNYASKAPU MOZGATÓ SZETT

- 2X2,1M-ES SZÁRNYAKHOZ
- 2X250KG KAPUSÚLYIG
- HEADY VEZÉRLŐ
- GYALOGOS BEJÁRÓ FUNKCIÓ
- PUPILLA FOTOCÉLLAPÁR
- 2DB TO.G04VA ADÓ
- 1800N, 230VAC

3 ÉV GARANCIA!



139.900 FT

BENINCA
TECHNOLOGY TO OPEN

KIT-UNDER

FÖLDBE REJTETT KAPUMOZGATÓ SZETT

- 2X3,5 MÉTERES SZÁRNYAKHOZ
- 2X500 KG KAPUSÚLYIG
- E002 VEZÉRLŐ BEÉPÍTETT 433 MHZ VEVŐVEL
- PUPILLA FOTOCÉLLAPÁR
- 2 DB TO.G04VA ADÓ
- 370 NM, 230 VAC,
- 22 MÁSODPERC NYITÁSIDŐ (90 FOKNÁL)

3 ÉV GARANCIA!

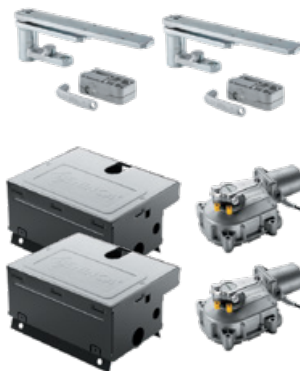

293.900 FT

KIT-KPR

CSUKLÓKAROS KAPUMOZGATÓ SZETT

- 2X3 MÉTERES SZÁRNYAKHOZ
- 2X400 KG KAPUSÚLYIG
- HEADY VEZÉRLŐ BEÉPÍTETT 433 MHZ VEVŐVEL
- PUPILLA FOTOCÉLLAPÁR, 2 DB TO.G04VA ADÓ
- 325 NM, 230V AC

3 ÉV GARANCIA!



223.600 FT

KIT-BOB30M

SZÁRNYASKAPU MOZGATÓ SZETT

- 2X3 M-ES SZÁRNYAKHOZ
- 2X200 KG KAPUSÚLYIG
- HEADY VEZÉRLŐ
- PUPILLA FOTOCÉLLAPÁR
- 2DB TO.G04VA ADÓ
- 2300 N
- 230 VAC

3 ÉV GARANCIA!



167.900 FT

KIT-BOB3024

SZÁRNYASKAPU SZETT - 24 VDC

- 2X3 M-ES SZÁRNYAKHOZ
- 2X200 KG KAPUSÚLYIG
- BRAINY24 VEZÉRLŐ
- PUPILLA FOTOCÉLLAPÁR
- 2DB TO.G04VA ADÓ
- 24 VDC, INTENZÍV HASZNÁLATRA

3 ÉV GARANCIA!



248.900 FT

KIT-BOB50M

SZÁRNYASKAPU MOZGATÓ SZETT

- 2X5 M-ES SZÁRNYAKHOZ
- 2X350 KG KAPUSÚLYIG
- HEADY VEZÉRLŐ
- PUPILLA FOTOCÉLLAPÁR
- 2 DB TO.G04VA ADÓ
- 3500 N
- 230 VAC

3 ÉV GARANCIA!



214.900 FT

KIT-BOB5024

SZÁRNYASKAPU SZETT - 24 VDC

- 2X5 M-ES SZÁRNYAKHOZ, 2X250KG KAPUSÚLYIG
- 24 VDC, INTENZÍV HASZNÁLATRA
- BRAINY24 VEZÉRLŐ
- PUPILLA FOTOCÉLLAPÁR
- 2 DB TO.G04VA ADÓ
- 2200 N

3 ÉV GARANCIA!



256.900 FT

KAPUTECHNIKAI KIEGÉSZÍTŐK



TO.GO4VA

BENINCÁ 4 CSATORNÁS, UGRÓKÓDOS TÁVIRÁNYÍTÓ, 433 MHZ, ARC/HCS KÓD, 23AE ELEMMEL

3 ÉV GARANCIA!



5.240 FT

BENINCA
TECHNOLOGY TO OPEN

IRI.TX4VA

BENINCÁ 4 CSATORNÁS, UGRÓKÓDOS EXKLUZÍV TÁVIRÁNYÍTÓ, 433 MHZ

- ARC128 ÉS HCS KÓDRENDSZER
- NAGY HATÓTÁVOLSÁG
- FEKETE SZÍNŰ
- 12V 23AE, HOSSZÚ ÉLETTARTAMÚ ELEMMEL
- 3 ÉV GARANCIA



9.230 FT

HAPPY4

BENINCÁ 4 CSATORNÁS, UGRÓKÓDOS TÁVIRÁNYÍTÓ, 433 MHZ, ARC/HCS KÓD, 23AE ELEMMEL

- 3 ÉV GARANCIA



5.980 FT

TO.CLIP

BENINCÁ 3 FUNKCIÓS KONZOLSZETT TO.GO4VA ADÓHOZ

GÉPKOCSIKBA AJÁNLOTT



1.990 FT

SMART

FALI NYOMÓGOMB HÁZ TO.GO4VA ADÓHOZ (ADÓ NÉLKÜL)

- 3 ÉV GARANCIA



2.720 FT

ONE.2WB

2 CSATORNÁS, DOBOZOS VEVŐ

- MONOSTABIL / BISTABIL / IDŐZÍTETT MÓD
- HCS / ARC KÓDRENDSZER
- 12/24 VAC/VDC
- 512 KÓDOS MEMÓRIA
- 100-150M HATÓTÁVOLSÁG
- 3 ÉV GARANCIA



9.490 FT

ONE.2WO

2 CSATORNÁS, IP54 KÜLTÉRI VEVŐ, 433MHZ

- MONOSTABIL/BISTABIL/IDŐZITHETŐ KIMENETEK
- HCS/ARC KÓDRENDSZER
- 12-28VDC/21-28VAC
- 512 ELTÁROLHATÓ ADÓ
- 100-150M HATÓTÁVOLSÁG
- 3 ÉV GARANCIA



14.270 FT

HEADY

KÉTMOTOROS DIGITÁLIS VEZÉRLŐ BEÉPÍTETT 433 MHZ VEVŐVEL

- 64 KÓD, LCD KIJELZŐ
- LASSÍTÁS
- ARC/HCS KÓD
- KISKAPU FUNKCIÓ
- ÁTHALADÁS ÉRZÉKELÉS
- 230 VAC, EL. ZÁR VAGY LÁMPA KIMENET
- PROGRAMOZÓI JELSZÓ, CIKLUSSZÁMLÁLÓ
- 2 X 500W, 230 VAC
- 3 ÉV GARANCIA



33.500 FT

BRAINY24

24VDC KÉTMOTOROS VEZÉRLÉS, 433MHZ VEVŐVEL

- 2X120W TERHELHETŐSÉG
- 64 KÓDOS MEMÓRIA
- LASSÍTÁS, 12V ELEKTROMOS ZÁR VEZÉRLÉS
- ÁTHALADÁS ÉRZÉKELÉS
- PROGRAMOZÓI JELSZÓ KIMENETEK
- PROGRAMOZÓI JELSZÓ
- KAPUÁLLAPOT KIMENET
- 3 ÉV GARANCIA



49.200 FT

LAMPY

LED VILLOGÓ BEÉPÍTETT ANTENNAVAL

- 12-255 VAC/VDC
- HOSSZÚ ÉLETTARTAM
- LAMPY24.LED ÉS A LAMPY.LED UTÓDJA!
- 3 ÉV GARANCIA



7.240 FT

BE.CODE

RÁDIÓS KÓDZÁR

- BENINCÁ 433 MHZ VEVŐKKEL KOMPATIBILIS
- MAX 254 DB RÁDIÓS ESZKÖZ VEZÉRLÉSE
- ÉRINTŐKÉPERNYŐ
- MAX. 254 CSATORNA (RÁDIÓS ESZKÖZ, VAGY FELHASZNÁLÓ)
- HCS/ARC KÓDRENDSZER
- 2 DB CR123A TELEPPLEL
- 3 ÉV GARANCIA
- IP55



27.290 FT

ECO-1

EGYMOTOROS VEZÉRLŐ BEÉPÍTETT 433 MHZ UNIVERZÁLIS VEVŐVEL

- 350 W TERHELHETŐSÉG
- 100 KÓDOS MEMÓRIA
- LASSÍTÁS
- GYALOGOS BEJÁRÓ FUNKCIÓ
- 230 VAC
- 2 ÉV GARANCIA



15.490 FT

ECO-2

KÉTMOTOROS VEZÉRLŐ BEÉPÍTETT 433 MHZ UNIVERZÁLIS VEVŐVEL

- 2X350 W TERHELHETŐSÉG
- 100 KÓDOS MEMÓRIA
- LASSÍTÁS
- GYALOGOS BEJÁRÓ FUNKCIÓ
- 230 VAC
- 2 ÉV GARANCIA



17.990 FT

TOLÓKAPU AUTOMATIKÁK

KIT-BULL424SW

INTENZÍV
HASZNÁLATRA

TOLÓKAPU MOZGATÓ SZETT - 24VDC

- 450KG KAPUSÚLYIG
- GYALOGOS BEJÁRÓ FUNKCIÓ
- BEÉPÍTETT VEZÉRLŐ ÉS VEVŐ
- PUPILLA FOTOCÉLLAPÁR
- 2DB TO.G04VA ADÓ
- 24VDC, INTENZÍV HASZNÁLATRA
- FOGASLÉC NÉLKÜL

3 ÉV GARANCIA!

81.800 FT



BENINCA
TECHNOLOGY TO OPEN

KIT-UPS.624T

SZÜNETMENTES SZETT
KIT-BULL624 TURBO-HOZ

- 2DB FIAMM 12V/24H AKKUMULÁTOR
- KÁBELEKKEL, AKKU FÖGZÍTŐ KONZOLLAL
- KIT-UPS.1224T 2DB 7AH AKKUVAL 16.790 FT



11.500 FT

MLS

MÁGNESES VÉGÁLLÁSKAPCSOLÓ

- BULL TOLÓKAPU MOTOROKHOZ
- EGYSZERŰ FELSZERELÉS



13.100 FT

KIT-BULL5F

TOLÓKAPU MOZGATÓ SZETT

- 500 KG KAPUSÚLYIG
- BEÉPÍTETT VEZÉRLŐ
- BEÉPÍTETT 433 MHZ VEVŐ
- GYALOGOS BEJÁRÓ FUNKCIÓ
- PUPILLA FOTOCÉLLAPÁR
- 2 DB TO.G04VA ADÓ
- 230 VAC, 650 N
- LASSÍTÁS

3 ÉV GARANCIA!

108.900 FT



**4 MÉTER CRV6
FOGASLÉCCSEL!**

KIT-BULL624

TURBO

GYORS TOLÓKAPU SZETT - 24VDC

- 600KG KAPUSÚLYIG
- BEÉPÍTETT VEZÉRLŐ ÉS VEVŐ
- PUPILLA FOTOCÉLLAPÁR, 2 DB TO.G04VA ADÓ
- LASSÍTÁS, KISKAPU FUNKCIÓ
- BEÉPÍTETT AKKUTÖLTŐ
- 25 M/PERC SEBESSÉG!
- 24VDC, INTENZÍV HASZNÁLATRA!

3 ÉV GARANCIA!

149.900 FT



KIT-BULL1224

TURBO

GYORS, IPARI TOLÓKAPU SZETT - 24VDC

- 1200KG KAPUSÚLYIG
- BEÉPÍTETT VEZÉRLŐ ÉS 433MHZ VEVŐ
- PUPILLA FOTOCÉLLAPÁR, 2DB TO.G04VA ADÓ
- LASSÍTÁS, KISKAPU FUNKCIÓ
- BEÉPÍTETT AKKUTÖLTŐ
- 24M/PERC SEBESSÉG, 390N, IP44
- 24VDC, INTENZÍV HASZNÁLATRA (80%)

3 ÉV GARANCIA!

214.900 FT



KIT-BULL8M

TOLÓKAPU MOZGATÓ SZETT

- 800 KG KAPUSÚLYIG
- OLAJKENÉSES MOTOR
- BEÉPÍTETT VEZÉRLŐ ÉS 433 MHZ VEVŐ
- PUPILLA FOTOCÉLLAPÁR
- 2 DB TO.G04VA ADÓ
- LASSÍTÁS, ZÁRÁS ÁTHALADÁS UTÁN
- 230 VAC, 280 W, 940 N

3 ÉV GARANCIA!

136.400 FT



KIT-BULL10M

TOLÓKAPU MOZGATÓ SZETT

- 1000 KG KAPUSÚLYIG
- BEÉPÍTETT VEZÉRLŐ
- FOTOCÉLLA, 2DB TO.G04VA ADÓ
- LASSÍTÁS, FÉK, KISKAPU FUNKCIÓ
- 40% MUNKACIKLUS
- 230 VAC, 350 W
- 1000 N

3 ÉV GARANCIA!

154.200 FT



KIT-BULL20M

TOLÓKAPU MOZGATÓ SZETT

- 2000 KG KAPUSÚLYIG
- BEÉPÍTETT VEZÉRLŐ
- PUPILLA FOTOCÉLLAPÁR
- 2 DB TO.G04VA ADÓ
- LASSÍTÁS, FÉK
- KISKAPU FUNKCIÓ
- 230 VAC, 1667 N

3 ÉV GARANCIA!

172.900 FT



KIT-BULL20HE

IPARI TOLÓKAPU MOZGATÓ SZETT

- 2000 KG KAPUSÚLYIG
- OLAJKENÉSES MOTOR
- BEÉPÍTETT VEZÉRLŐEGYSÉG
- PUPILLA FOTOCÉLLAPÁR
- 2 DB TO.G04VA ADÓ
- INTENZÍV HASZNÁLATRA (80%)

3 ÉV GARANCIA!

199.900 FT



KAPUTECHNIKAI KIEGÉSZÍTŐK

KIT-SMART



OKOSTELEFONOS VEZÉRLŐ SZETT

- TÖBBEK KÖZÖTT KAPUAUTOMATIKÁKHOZ, SOROMPÓKHOZ, GARÁZSKAPUKHOZ, VILAGÍTÁS KÖRÖKHÖZ, AZ AC520-D1 WIFI KACSOLATON KERESZTÜL, RÁDIÓJELLEL VEZÉRLI AZ UNI-3 KIMENETET
- NYITÁS, ZÁRÁS ÉS STOP PARANCSON
- MAXIMUM 230 MÉTER RF HATÓTÁV
- 2 ÉV GARANCIA



19.490 FT €

INGYENES
A-OK APPLIKÁCIÓ



R40W2Z



WIFI VEZETÉK NÉLKÜLI MINI RELÉMODUL

- 60-AS KÖTŐDOBOZBA SÜLLYESZTHETŐ
- ON/OFF FUNKCIÓ
- MAX. 200W HALOGÉN/100W LED LÁMPÁKHOZ
- 46X50X18MM

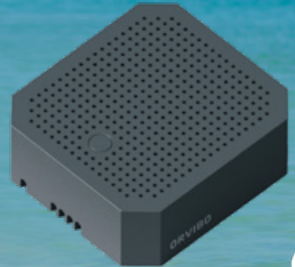

9.290 FT €

PUPILLA

KÜLTÉRI INFRASOROMPÓ

- 180 FOKBAN FORGATHATÓ LENCSE
- 15M HATÓTÁVOLSÁG
- HOSSZÚ ÉLETTARTAM
- KESKENY KIVITEL
- SZINKRONIZÁLHATÓ
- 22-30VAC/
20-28VDC
- 3 ÉV GARANCIA



9.790 FT

KIT-COL.P

INFRASOROMPÓ
SZETT

- PUPILLA
INFRASOROMPÓ
- 1 PÁR COL.P
OSZLOP
- 500MM
MAGASSÁG
- CSAVAROZHATÓ
TALPAKKAL
- 3 ÉV GARANCIA



24.190 FT

PUPILLA.B

NAPELEMES INFRASOROMPÓ

- FORGATHATÓ LENCSE
- AKKUMULÁTOROS ADÓ OLDAL
NAPELEMES TÖLTÉSSEL
- 24 VAC/VDC
- 3 ÉV GARANCIA



30.490 FT

PX BEAM

PRIZMÁS INFRASOROMPÓ

- 10 M HATÓTÁVOLSÁG
- 10-24 VAC/12-36 VDC
- NO/NC KIMENET, POLÁR SZŰRŐ
- 85 X 43 X 39 MM, IP67
- 2 ÉV GARANCIA



11.590 FT

CON-BEAM408

KÜLTÉRI MINI INFRASOROMPÓ

- FIX LENCSEK
- 15M HATÓTÁVOLSÁG (24V)
- 12-24VAC/VDC
- 49X76X22MM MÉRET
- 2 ÉV GARANCIA

ÚJ!



4.690 FT

CON-BEAM409

KÜLTÉRI INFRASOROMPÓ

- 180 FOKBAN FORGATHATÓ LENCSEK
- 10M HATÓTÁVOLSÁG
- 12-24VAC/VDC
- 100X40X35MM MÉRET
- 2 ÉV
GARANCIA

ÚJ!



4.990 FT



KANO KIT- C60/C65

ÚSZÓKAPU VASALAT SZETT

- C60/C65 NYERS ACÉL SÍN
- AJÁNLOTT 300/400KG
KAPUSÚLYIG
- 2 DB GÖRGŐCSOPORT
- FELFUTÓGÖRGŐ
- ALSÓ FOGADÓ
KONZOL
FELFUTÓHOZ



57.600/65.900 FT

CRV6

MŰANYAG FOGASLÉC

- 1000 MM HOSSZÚ
- FÉM BETÉTEL
- 6 FELFOGATÓFÜLLEL



2.190 FT

CRS6

MŰANYAG FOGASLÉC

- „FORDÍTOTT FÜLES” KIVITEL
- 1000 MM HOSSZÚ
- FÉM BETÉTEL
- 6 FELFOGATÓ-
FÜLLEL



2.990 FT

CRMACC8

FÉM FOGASLÉC

- 1000 MM HOSSZÚ
- 8 MM SZÉLES
- HORGANYZOTT KIVITEL
- TÁVTARTÓKKAL ÉS
CSAVAROKKAL



2.390 FT

CRMACC12

FÉM FOGASLÉC

- 1000 MM HOSSZÚ
- 12 MM SZÉLES
- HORGANYZOTT KIVITEL
- TÁVTARTÓKKAL ÉS
CSAVAROKKAL



3.290 FT

KIT-JIM

68.700 FT

BORDÁSSZÍJAS GARÁZSNYITÓ SZETT - 600N

- BEÉPÍTETT VEZÉRLŐ 433 MHZ VEVŐVEL
- 3 MÉTER BORDÁSSZÍJAS SÍNNEK (2X1,5M)
- 24 VDC MOTOR, INTENZÍV HASZNÁLATRA!
- MAX 2500MM MAGAS KAPUKHOZ
- 2 DB TO.GÓVA TÁVIRÁNYÍTÓ / MAX 11 M²-ES KAPUKHOZ (600N)
- ARC 128 BITES UGRÓKÖD / ÖNTANULÓ FUNKCIÓ
- 8,9 M/PERC SEBESSÉG

3 ÉV GARANCIA!

KIT-JIM4

GARÁZSKAPU NYITÓ SZETT - 1200N

- 3,6 MÉTER BORDÁSSZÍJAS SÍNNEK (2X1,8M)
- MAX 22 M²-ES KAPUKHOZ (1200N)
- MAX 3500MM MAGAS KAPUKHOZ
- KÜLÖN NYIT-ZÁR BEMENETEK
- TÖBBI PARAMÉTERE AZONOS KIT-JIM-MEL

3 ÉV GARANCIA!

112.300 FT

BENINCA
TECHNOLOGY TO OPEN



GARÁZSKAPU AUTOMATIKÁK

ADAPT

ADAPTER KIFELE NYÍLÓ, KÉTSZÁRNYAS GARÁZSKAPUKHOZ

- GALVANIZÁLT KIVITEL, LETŰZŐVEL
- 3 PONTOS RÖGZÍTÉS

52.400 FT



ÚJ!

KIT-JIM

TURBO

BORDÁSSZÍJAS GARÁZSNYITÓ SZETT - 600N, GYORS KIVITEL

- 15,5 M/PERC SEBESSÉG (+75%)
- KÜLÖN NYIT-ZÁR BEMENETEK
- TÖBBI PARAMÉTERE AZONOS KIT-JIM-MEL

89.900 FT



JACK24.50

TENGE LYVÉGI MOTOR

- IPARI GARÁZSKAPUKHOZ
- 20NM-ES KAPUMÉRETIG AJÁNLOTT
- BEÉPÍTETT VEZÉRLÉS ÉS 433MHZ VEVŐ
- BEÉPÍTETT AKKUTÖLTŐ ELEKTRONIKA
- 50NM NYOMATÉK, 34RPM
- 24VDC MOTOR, INTENZÍV HASZNÁLATRA
- 11CM SZÉLESSÉG
- 512 KÓDOS MEMÓRIA
- INTENZÍV HASZNÁLATRA!

3 ÉV GARANCIA!

141.600 FT

INTENZÍV
HASZNÁLATRA



JACK24.80

TENGE LYVÉGI MOTOR

- IPARI GARÁZSKAPUKHOZ
- 35NM-ES KAPUMÉRETIG AJÁNLOTT
- BEÉPÍTETT VEZÉRLÉS ÉS 433MHZ VEVŐ
- BEÉPÍTETT AKKUTÖLTŐ ELEKTRONIKA
- 80NM NYOMATÉK, 22RPM
- 24VDC MOTOR, INTENZÍV HASZNÁLATRA
- 11CM SZÉLESSÉG
- 512 KÓDOS MEMÓRIA
- INTENZÍV HASZNÁLATRA!

3 ÉV GARANCIA!

146.900 FT

INTENZÍV
HASZNÁLATRA



VN.20

TENGE LYVÉGI MOTOROK

- IPARI GARÁZSKAPUKHOZ
- MAX 35NM-ES KAPUKHOZ
- LÁNCOS VAGY GYORSKIOLDÁSÚ VÁLTOZAT
- VEZÉRLÉS NÉLKÜLI,
- 230 (130NM), VAGY 400VAC (180NM) KIVITEL

3 ÉV GARANCIA!

129.900 FT

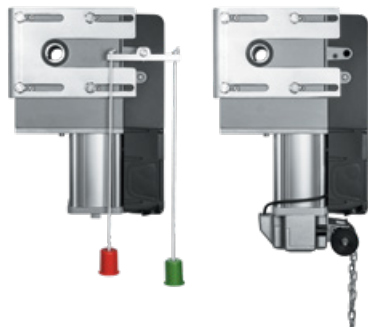

CELL.P

VEZÉRLŐ 230VAC TENGE LYVÉGI MOTOROKHOZ

- NYITÁS - ZÁRÁS GOMBOK A DOBOZON
- BEÉPÍTETT 433MHZ VEVŐ
- KÜLÖN NYITÁS-ZÁRÁS BEMENETEK
- KÜLÖN NYITÁS-ZÁRÁS VÉGÁLLÁS-BEMENETEK
- 750W TERHELHETŐSÉG
- 230VAC

3 ÉV GARANCIA!

24.900 FT



THINKY-P

VEZÉRLŐ TENGE LYVÉGI MOTOROKHOZ

- KÜLÖN NYITÁS - ZÁRÁS BEMENETEK
- VÉGÁLLÁS BEMENETEK
- 1500 W/2200 W TERHELHETŐSÉG
- ÁTHALADÁS ÉRZÉKELÉS
- BEÉPÍTETT 433MHZ RÁDIÓVEVŐ
- LCD KIJELZŐ
- 230VAC/400VAC

73.400 FT





TX-MULTICOLOR3/4

UNIVERZÁLIS 4 CSATORNÁS,
MÁSOLÓS TÁVIRÁNYÍTÓ

- TX-MULTICOLOR1-GYEL AZONOS MŰKÖDÉS
- MASSZIV, FEM HÁZ,
- CR2032 ELEMMEEL

control
HIGH QUALITY SELECTION



4.390 FT



4.390 FT

UNIVERZÁLIS ADÓK ÉS VEVŐK

TX-MULTICOLOR1



UNIVERZÁLIS 4 CSATORNÁS,
MÁSOLÓS TÁVIRÁNYÍTÓ

- MEGLÉVŐ TÁVIRÁNYÍTÓ MÁSOLHATÓ VELE
- GOMBONKÉNT KÜLÖNBÖZŐ MÁRKÁK IS
- 280-868MHZ
- CR2032 ELEMMEEL



control
HIGH QUALITY SELECTION



**VIGYÁZAT, HAMISÍTJÁK!
KERESD AZ EREDETIT,
A SZÍNES DOBOZÁBAN,
CONTROL MÁRKANÉVEN!**

4.390 FT

GP CR2032

ELEM TÁVIRÁNYÍTÓKBA

- 3V, 220MAH
LÍTIUM GOMBELEM

GP Batteries



159 FT

GP 23A

ELEM TÁVIRÁNYÍTÓKBA

- 12V, 55MAH
ALKÁLI ELEM

GP Batteries



159 FT

TX-MULTILIGHTER

UNIVERZÁLIS 4 CSATORNÁS
TÁVIRÁNYÍTÓ, 433 MHZ

- SZIVARGYŰJTŐBA DUGHATÓ
- TX MULTICOLOR ADÓVAL AZONOS KOMPATIBILITÁS
- USB TÖLTŐ KIMENET



6.290 FT

A433

KÜLTÉRI ANTENNA -
433 MHZ

- 4,5 MÉTER KÁBELLEL
- FALI TARTÓ KONZOLLAL



3.490 FT

KIT-CON-RF

ÚJ!

433MHZ RÁDIÓS, KÜLTÉRI, UJJLENYOMATOLVASÓS
PROXIMITY OLVASÓ ÉS KÓDZÁR

- ÖNÁLLÓ, ELEMES MŰKÖDÉSŰ
- RX-MULTI VEVŐKEL KOMPATIBILIS
- 125KHZ EM SZABVÁNY
- 900 KÓD / 100 UJJLENYOMAT KAPACITÁS
- LED HÁTTÉRVILÁGÍTÁS
- 3DB AAA ELEMES MŰKÖDÉS (NEM TARTOZÉK)
- MAXIMUM 40 MÉTER HATÓTÁVOLSÁG
- 6DB CON-TAG RFID KULCSSTARTÓVAL

control
HIGH QUALITY SELECTION



19.900 FT **VANDÁLBIZTOS, IP65!**

RX-MULTI

UNIVERZÁLIS 2 CSATORNÁS
RÁDIÓVEVŐ

- AZ ADÓK 95%-ÁVAL KOMPATIBILIS!
- 6-36 VAC/10-50 VDC
- MULTI FREKVENCIA, 433-900MHZ
- FOLYAMATOS KONTAKTUST AD, AMÍG A RÁDIÓJELET KAPJA
- 2 ÉV GARANCIA



VIGYÁZAT, HAMISÍTJÁK!

7.890 FT

control
HIGH QUALITY SELECTION

UNI-1

433 MHZ, 1 CSATORNÁS
UNIVERZÁLIS VEVŐ

- BENINCÁ ÉS SOK EGYÉB GYÁRTMÁNYÚ TÁVADÓ MEMORIZÁLÁSA
- TÁPFESZÜLTÉG: 12-24VAC/VDC
- 100 KÓDOS MEMÓRIA
- 2 ÉV GARANCIA



5.390 FT

UNI-3

433 MHZ, 3 CSATORNÁS
UNIVERZÁLIS VEVŐ

- BENINCÁ ÉS SOK EGYÉB GYÁRTMÁNYÚ TÁVADÓ MEMORIZÁLÁSA
- 100 KÓDOS MEMÓRIA
- A MÁSODIK CSATORNA MONOSTABIL/IDŐZÍTHETŐ
- BISTABIL/IDŐZÍTHETŐ
- 12-24 VAC/VDC
- 2 ÉV GARANCIA



6.590 FT

SOROMPÓK, PARKOLÁSGÁTLÓK

BENINCA
TECHNOLOGY TO OPEN



KIT-LADY4/4P

4M-ES SOROMPÓ SZETT KARRAL

- BEÉPÍTETT VEZÉRLŐEGYSÉG 433 MHZ RÁDIÓÉVŐVEL
- 3-5 MÁSODPERC NYITÁSIDŐ
- INTENZÍV HASZNÁLATRA
- BETONOZHATÓ TALPLEMEZZEL
- FÉNYVISSZAVÉRÓ MATRICÁKKAL

3 ÉV GARANCIA!

ÚJ! SZÜRKE SZÍNEN IS!

302.300 FT
322.300 FT

GUMISZEGÉLLEL →

KIT-LADY5/5P

5M-ES SOROMPÓ SZETT KARRAL

- BEÉPÍTETT VEZÉRLŐEGYSÉG 433 MHZ RÁDIÓÉVŐVEL
- 3-5 MÁSODPERC NYITÁSIDŐ
- INTENZÍV HASZNÁLATRA
- BETONOZHATÓ TALPLEMEZZEL
- FÉNYVISSZAVÉRÓ MATRICÁKKAL

3 ÉV GARANCIA!

ÚJ! SZÜRKE SZÍNEN IS!

355.900 FT
376.900 FT

KIT-VE650

6,5M-ES SOROMPÓ SZETT KARRAL

- BEÉPÍTETT VEZÉRLŐEGYSÉG 433 MHZ RÁDIÓÉVŐVEL
- 5-7 MÁSODPERC NYITÁSIDŐ
- INTENZÍV HASZNÁLATRA
- BETONOZHATÓ TALPLEMEZZEL
- FÉNYVISSZAVÉRÓ MATRICÁKKAL

3 ÉV GARANCIA!

524.900 FT

KIT-EVA5

5M-ES SOROMPÓ SZETT KARRAL

- BEÉPÍTETT VEZÉRLŐEGYSÉG 433 MHZ RÁDIÓÉVŐVEL
- 4-6 MÁSODPERC NYITÁSIDŐ
- INTENZÍV HASZNÁLATRA
- BETONOZHATÓ TALPLEMEZZEL
- FÉNYVISSZAVÉRÓ MATRICÁKKAL
- 230 VAC, MOTOR 24 VDC

3 ÉV GARANCIA!

440.900 FT

KIT-EVA7

7M-ES SOROMPÓ SZETT KARRAL

- BEÉPÍTETT VEZÉRLŐEGYSÉG 433 MHZ RÁDIÓÉVŐVEL
- 5-7 MÁSODPERC NYITÁSIDŐ
- INTENZÍV HASZNÁLATRA
- BETONOZHATÓ TALPLEMEZZEL
- FÉNYVISSZAVÉRÓ MATRICÁKKAL
- 230 VAC, MOTOR 24 VDC

3 ÉV GARANCIA!

603.900 FT

KIT-EVA8

8M-ES SOROMPÓ SZETT KARRAL

- BEÉPÍTETT VEZÉRLŐEGYSÉG 433 MHZ RÁDIÓÉVŐVEL
- 5-7 MÁSODPERC NYITÁSIDŐ
- INTENZÍV HASZNÁLATRA
- BETONOZHATÓ TALPLEMEZZEL
- FÉNYVISSZAVÉRÓ MATRICÁKKAL
- 230 VAC, MOTOR 24 VDC

3 ÉV GARANCIA!

787.500 FT



2 DB AJÁNDÉK TO.GO4VA TÁVIRÁNYÍTÓVAL!

V33

INDUKTÍV HUROK ÉRZÉKELŐ

- 1 DB NO/NC RELÉ KONTAKTUS
- 24VAC/VDC
- 2 ÉV GARANCIA



19.900 FT

LADY-L

SOROMPÓKAR VILLOGÓ SZETT

- LADY4P ÉS LADY5P GUMISZEGÉLYES SOROMPÓKAROKHOZ
- 3 ÉV GARANCIA

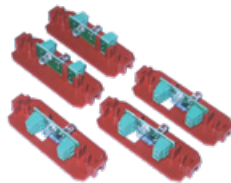

21.900 FT

VE.RAST

SOROMPÓSZAKÁLL

- LADY ÉS VE SOROMPÓKHOZ
- 2 MÉTERES HOSSZÚSÁG
- 60CM MAGASSÁG
- 3 ÉV GARANCIA



33.400 FT

EVA.L

SOROMPÓKAR VILLOGÓ SZETT

- EVA5A SOROMPÓKARHOZ
- 3 ÉV GARANCIA



16.500 FT

VE.AF/EVA.AF

SOROMPÓKAR TARTÓVILLA

- LADY ÉS EVA SOROMPÓKHOZ
- NARNACSSÁRGA, VAGY SZÜRKE SZÍNŰ
- 3 ÉV GARANCIA



37.600 FT

KIT-VE.SOR

MOTOROS PARKOLÁSGÁTLÓ SZETT

- DA.S04 VEZÉRLŐEGYSÉGGEL
- DA.E MODULLAL
- A RENDSZER 4DB-IG BŐVÍTHETŐ
- 3 ÉV GARANCIA



130.900 FT

WE.TL2

JELZÓLÁMPA SOROMPÓKHOZ, KAPUKHOZ

- IZZÓK NÉLKÜL
- JAVASOLT: 8-10W/E27 LED FÉNYFORRÁS
- 2 ÉV GARANCIA



22.900 FT

LD.TL-CTRL

ÚJ!

JELZÓLÁMPA VEZÉRLÉS

- 4 MŰKÖDÉSI LOGIKA
- 4 BEMENET, 3 KIMENET
- 2DB WE.TL2 LÁMPÁHOZ
- ÁLLÍTHATÓ IDŐZÍTÉSEK
- 2 ÉV GARANCIA
- 230VAC

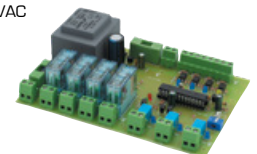

24.700 FT

AJTÓAUTOMATIKA, AJTÓFÉKEK

control
HIGH QUALITY SELECTION

CON-MW.PRO

MIKROHULLÁMÚ RADAR ÉRZÉKELŐ

- ÁLLÍTHATÓ ÉRZÉKENYSÉG
- 12-30VAC / 12-36VDC
- 24, 125GHZ, IP54
- 2 ÉV GARANCIA



9.900 FT

CON-D.ARM

CSUKLÓKAR CON-D150 AJTÓ-
NYITÓHOZ

- KIFELE NYÍLÓ AJTÓKHOZ
- 2 ÉV GARANCIA



7.400 FT

CON-D150

AJTÓNYITÓ AUTOMATIKA
CSÚSZÓKARRAL

- BEFELÉ NYÍLÓ AJTÓKHOZ
- 150KG AJTÓSÚLYIG
- 1500MM AJTÓSZÉLESSÉGIG
- 3-7 MÁSODPERC NYITÁSIDŐ (90°)
- 515X95X90MM MÉRET
- 2DB PROGRAMOZÓ TÁVIRÁNYÍTÓVAL
- 2 ÉV GARANCIA

76.900 FT

D503

KAROS AJTÓFÉK

- ALUMÍNIUM HÁZBAN, STANDARD KARRAL
- MAX. 950MM SZÉLES AJTÓKHOZ
- EN3, 45-65KG AJTÓSÚLYIG
- 2 TARTOMÁNYBAN ÁLLÍTHATÓ ZÁRÁSI SEBESSÉG (180°-15°ÉS 15°-0°)
- 180°NYITÁSI SZÖG (EN3)
- CE MINŐSÍTÉS (EN1154 ÉS EN1634!)
- 3 ÓRÁS TŰZÁLLÓSÁG, MIN. 500.000 CIKLUS
- TŰZ- ÉS FÜSTGÁTLÓ AJTÓKHOZ IS!
- 182X41X60MM MÉRET, 202X19MM FURATTÁVOLSÁG
- EZÜST ÉS FEKETE SZÍNEN
- KIAKASZTHATÓ KAR + 2.590 FT
- 2 ÉV GARANCIA



5.390 FT

D903

KAROS AJTÓFÉK

- ALUMÍNIUM HÁZBAN, STANDARD KARRAL
- MAX. 950MM SZÉLES AJTÓKHOZ
- EN3, 45-65KG AJTÓSÚLYIG
- 2 TARTOMÁNYBAN ÁLLÍTHATÓ ZÁRÁSI SEBESSÉG (180°-15°ÉS 15°-0°)
- 180°NYITÁSI SZÖG (EN3)
- CE MINŐSÍTÉS (EN1154 ÉS EN1634!)
- 3 ÓRÁS TŰZÁLLÓSÁG, MIN. 500.000 CIKLUS
- TŰZ- ÉS FÜSTGÁTLÓ AJTÓKHOZ IS!
- 182X41X60MM MÉRET, 60X38MM FURATTÁVOLSÁG
- EZÜST SZÍNEN
- KIAKASZTHATÓ KAR + 2.590 FT
- 2 ÉV GARANCIA



6.990 FT

D2024

KAROS AJTÓFÉK

- ALUMÍNIUM HÁZBAN, STANDARD KARRAL
- MAX. 1100MM SZÉLES AJTÓKHOZ
- EN 2/3/4 (ÁLLÍTHATÓ), 25-85KG AJTÓSÚLYIG
- 2 TARTOMÁNYBAN ÁLLÍTHATÓ ZÁRÁSI SEBESSÉG (180°-15°ÉS 15°-0°)
- 180°NYITÁSI SZÖG
- CE MINŐSÍTÉS (EN1154 ÉS EN1634!)
- 3 ÓRÁS TŰZÁLLÓSÁG, MIN. 500.000 CIKLUS
- TŰZ- ÉS FÜSTGÁTLÓ AJTÓKHOZ IS!
- 233X60X42MM MÉRET, 50-50X45MM FURATTÁVOLSÁG
- EZÜST, FEHÉR ÉS FEKETE SZÍNEN
- BACK CHECK FUNKCIÓ (NYITÓ IRÁNYÚ FÉK)
- SZÜRKE KIAKASZTHATÓ KAR + 2.990 FT
- 2 ÉV GARANCIA



9.990 FT

D2000H

CSÚSZÓSÍNES AJTÓFÉK

- ALUMÍNIUM HÁZBAN, KIAKASZTHATÓ SÍNNEL
- MAX. 950MM SZÉLES AJTÓKHOZ
- EN3, 40-65KG AJTÓSÚLYIG
- 2 TARTOMÁNYBAN ÁLLÍTHATÓ ZÁRÁSI SEBESSÉG (180°-15°ÉS 15°-0°)
- 180°NYITÁSI SZÖG
- CE MINŐSÍTÉS (EN1154 ÉS EN1634!)
- 3 ÓRÁS TŰZÁLLÓSÁG, MIN. 500.000 CIKLUS
- TŰZ- ÉS FÜSTGÁTLÓ AJTÓKHOZ IS!
- 233X60X42MM MÉRET, 50-50X45MM FURATTÁVOLSÁG
- EZÜST, FEHÉR ÉS FEKETE SZÍNEN
- BACK CHECK FUNKCIÓ (NYITÓ IRÁNYÚ FÉK)
- 2 ÉV GARANCIA



11.990 FT

TS-COMPACT

TS COMPACT KAROS AJTÓFÉK

- ALUMÍNIUM HÁZBAN, STANDARD KARRAL
- MAX. 1100MM SZÉLES AJTÓKHOZ
- EN2/4, 72KG AJTÓSÚLYIG
- 2 TARTOMÁNYBAN ÁLLÍTHATÓ ZÁRÁSI SEBESSÉG (180°-15°ÉS 15°-0°)
- 180°NYITÁSI SZÖG
- EV1 EZÜST SZÍNEN
- 2 ÉV GARANCIA



6.990 FT

TS-PROFIL

TS PROFIL KAROS AJTÓFÉK

- ALUMÍNIUM HÁZBAN, STANDARD KARRAL
- MAX. 1100MM SZÉLES AJTÓKHOZ
- EN2/3/4, 60-85KG AJTÓSÚLYIG
- 2 TARTOMÁNYBAN ÁLLÍTHATÓ ZÁRÁSI SEBESSÉG (180°-15°ÉS 15°-0°)
- BACK CHECK FUNKCIÓ (NYITÓ IRÁNYÚ FÉK)
- 180°NYITÁSI SZÖG
- CE MINŐSÍTÉS (EN1154)
- MIN. 500.000 CIKLUS
- TŰZ- ÉS FÜSTGÁTLÓ AJTÓKHOZ IS!
- EV1 EZÜST SZÍNEN
- 2 ÉV GARANCIA



11.690 FT

WIFI SMARTCAM

SMARTCAM-300 / 300 PRO

10W - 1000 LUMEN / 16W - 1600 LUMEN

KÜLTÉRI FULL HD WI-FI KAMERA - RIASZTÓ - LED REFLEKTOR

- MOBILTELEFONOS VEZÉRLÉS ÉS RÖGZÍTÉS
- 10/16W LED REFLEKTOR (1000/1600 LUMEN)
- F=3,6 KAMERA OPTIKA (110°LÁTÓSZÖG)
- MICRO SD KÁRTYAHELY KÉPRÖGZÍTÉSHEZ (MAX 512GB)
- 120°MOZGÁSÉRZÉKELŐ, 2 IRÁNYÚ HANGÁTVITEL
- 110dB SZIRÉNA RIASZTÁSHOZ
- CE, ROHS, FCC MINŐSÍTÉS
- 2 ÉV GARANCIA

19.900 / 23.900 FT



control
HIGH QUALITY SELECTION



KAMERA – RIASZTÓ – LED REFLEKTOR



control
HIGH QUALITY SELECTION

**10 DB
SMARTCAM
VÁSÁRLÁSA
ESETÉN EXTRA
10%
KEDVEZMÉNY!**

KINGSTON

64 GB MICRO SDXC
MEMÓRIAKÁRTYA

- CLASS 10, 100MB/S OLVASÁSI ÉS 85MB/S ÍRÁSI SEBESSÉG
- ÉLETTARTAM GARANCIA



5.890 FT

SMARTCAM 400

KÜLTÉRI FULL HD WI-FI KAMERA -
RIASZTÓ - LED REFLEKTOR

- 2X11W - 1800 LUMEN
- TÖBBI PARAMÉTERE FELÜL OLVASHATÓ
- 2 ÉV GARANCIA



32.900 FT

SMARTCAM 500

KÜLTÉRI FULL HD WI-FI KAMERA -
RIASZTÓ - LED REFLEKTOR

- 5W - 800 LUMEN
- TÖBBI PARAMÉTERE FELÜL OLVASHATÓ
- 2 ÉV GARANCIA



17.900 FT

KIT-ZOA-180

RÁTÉT SÍKMÁGNES "ZL" KONZOLSZETTEL

- 180 KG TARTÓERŐ
- 12/24 VDC (JUMPERREL ÁLLÍTHATÓ)
- VISSZAJELZŐ LED
- MÉRETE: 210X40X21MM

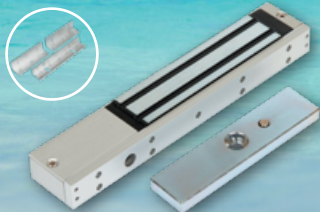

10.390 FT ZOA TERMÉKEKRE 2 ÉV GARANCIA!

KIT-ZOA-230

RÁTÉT SÍKMÁGNES "ZL" KONZOLSZETTEL

- 230KG TARTÓERŐ, VISSZAJELZŐ LED
- 12/24VDC (JUMPERREL ÁLLÍTHATÓ)
- MÉRETE: 250X47X25MM

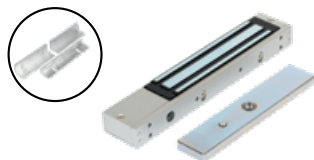

11.790 FT

KIT-ZOA-280

RÁTÉT SÍKMÁGNES "ZL" KONZOLSZETTEL

- 280KG TARTÓERŐ, VISSZAJELZŐ LED
- 12/24VDC (JUMPERREL ÁLLÍTHATÓ)
- MÉRETE: 250X53X27MM

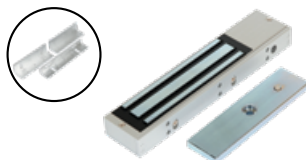

11.990 FT

KIT-ZOA-350

RÁTÉT SÍKMÁGNES "ZL" KONZOLSZETTEL

- 350KG TARTÓERŐ, VISSZAJELZŐ LED
- 12/24VDC (JUMPERREL ÁLLÍTHATÓ)
- MÉRETE: 250X64X32MM

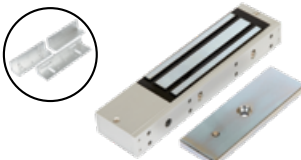

19.490 FT

KIT-ZOA-500

RÁTÉT SÍKMÁGNES "ZL" KONZOLSZETTEL

- 500KG TARTÓERŐ, VISSZAJELZŐ LED
- 12/24VDC (JUMPERREL ÁLLÍTHATÓ)
- MÉRETE: 265X73X39MM

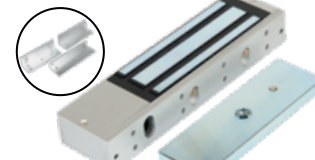

24.990 FT

KIT-ZOA-280INOX

KÜLTÉRI, INOX RÁTÉT SÍKMÁGNES "ZL" KONZOLSZETTEL

- 280KG TARTÓERŐ, 12/24VDC
- KÜLTÉRI HASZNÁLATRA IS!

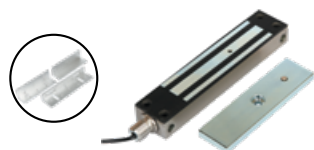

18.990 FT

KIT-ZOA-60

AJTÓTARTÓ MÁGNES SZETT "Z" KONZOLLAL

- 60KG TARTÓERŐ, 12VDC VAGY 24VDC
- MÉRETE: 80X38X25MM

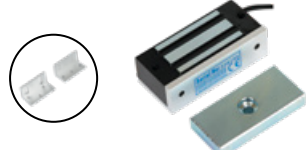

6.390 FT

CON-DH07

AJTÓTARTÓ MÁGNES

- AJÁNLOTT TŰZGÁTLÓ AJTÓKHOZ
- 60KG TARTÓERŐ, 12/24VDC
- FALRA SZERELHETŐ KIVITEL



6.990 FT

KIT-OP19002

TŰZGÁTLÓ AJTÓ TARTÓ MÁGNES

- 55KG TARTÓERŐ, 24VDC, 70MA
- FALI SZERELÉS, KIOLDÓ GOMB
- CE 1155 - NFS61937



9.750 FT

ZOA-050

ELEKTROMOS BILLENŐZÁR SZÁRNYASKAPUKHOZ

- FÜGGŐLEGES SZERELÉSŰ
- ZÁRBETÉT 3 DB KULCCSAL
- 12VDC/3A
- MÉRETE: 120X66X35MM
- 2 ÉV GARANCIA



8.490 FT

ZOA-042

ELEKTROMOS RÁTÉTZÁR

- FEKETÉRE FESTETT FÉM HÁZ
- BALOS VAGY JOBBOS KIVITEL
- KIOLDÓGOMB, 9-12 VDC/3A
- ZÁRBETÉT 5 DB KULCCSAL



5.590 FT

ZOA-091

ELEKTROMOS RÁTÉTZÁR

- ROZSDAMENTES FÉM HÁZ
- BALOS VAGY JOBBOS KIVITEL
- KIOLDÓGOMB, 12 VDC/3A
- ZÁRBETÉT 3 DB KULCCSAL



7.890 FT

ZOA-074

ELEKTROMOS CSAPZÁR

- TÁPFESZÜLTÉSRE ZÁR (12VDC)
- ÁLLÍTHATÓ KÉSZLETTETÉS, VISSZAJELZÉS
- 16MM ÁTMÉRŐJŰ CSAPPAL
- MÉRETE: 205X35X42MM

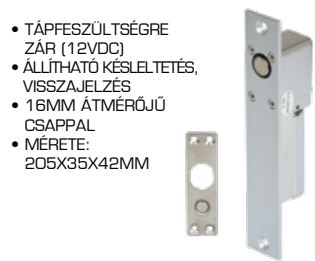

6.990 FT

RÁDIÓS ABLAK- ÉS REDŐNYMOZGATÁS

A-OK[®]
GERMAN TECHNOLOGY

AC520-01

WI-FI - 433MHZ RÁDIÓS HUB

- OKOSTELEFONOS VEZÉRLÉS, 433MHZ RÁDIÓJELET KÜLD
- A-OK RÁDIÓS MOTOROKKAL, VEZÉRLŐKKEL ÉS UNI VEVŐKKEL KOMPATIBILIS
- IR ESZKÖZÖK VEZÉRLÉSE IS (PL. TV, KLÍMA, HÁZIMOZI)
- MAXIMUM 230 MÉTER RF HATÓTÁV, USB TÖLTŐ, 2 ÉV GARANCIA



13.490 FT

AM56-LE250

PRÉMIUM, 433MHZ RÁDIÓS, LÁNCOS ABLAKMOZGATÓ MOTOR

- BUKÓ VAGY KIFELÉ EMELKEDŐ ABLAKOKHOZ, 250N TOLÓ- ÉS HÚZÓERŐ
- 100-400MM ÁLLÍTHATÓ LÖKET, ELEKTRONIKUS VÉGÁLLÁS
- 470-1500MM SZÉLES ABLAKOKHOZ, ALUMÍNÍUM HÁZ, TÚZÁLLÓ KONZOLOKKAL
- 230VAC, 28W, 455X42X55MM MÉRET, IP42, CE, ROHS MINŐSÍTÉSEK
- A-OK TÁVIRÁNYÍTÓKKAL, ÉRZÉKELŐKKEL ÉS HUB-BAL KOMPATIBILIS!



3 ÉV GARANCIA!

25.900 FT

AM35-10ER-P

PRÉMIUM AKADÁLYÉRZÉKELŐS, RÁDIÓS REDŐNYMOTOR

- CSENDES, IGÉNYES KIVITEL
- BEÉPÍTETT VEZÉRLŐ
- 433MHZ VEVŐ
- 10NM, 35MM ÁTMÉRŐ
- 17RPM, ELEKTRONIKUS VÉGÁLLÁS
- 40MM ADAPTERSZETTEL
- FÉM FELFOGATÓ LEMEZZEL
- 230VAC, IP44
- A-OK TÁVIRÁNYÍTÓKKAL, ÉRZÉKELŐKKEL ÉS HUB-BAL KOMPATIBILIS

3 ÉV GARANCIA!

9 FOKOZATBAN ÁLLÍTHATÓ ÉRZÉKENYSÉG



14.600 FT



AM35-6E/10E/13E

PRÉMIUM RÁDIÓS REDŐNYMOTOR 3 ÉV GARANCIA!

- BEÉPÍTETT VEZÉRLŐ ÉS 433MHZ VEVŐ
- 6/10/13NM, 35MM ÁTMÉRŐ
- MECHANIKUS VÉGÁLLÁSKAPCSOLÓ
- 40MM ADAPTERSZETTEL ÉS FÉM FELFOGATÓ LEMEZZEL
- 28/17/14 RPM FORDULATSZÁM
- 230VAC, 115W, IP44, 597MM HÖSSZSÁG
- AOK TÁVIRÁNYÍTÓKKAL, ÉRZÉKELŐKKEL ÉS HUB-BAL KOMPATIBILIS



13.800/12.700/13.800 FT



AC136

ECONOMY TÁVIRÁNYÍTÓK

- 1-2-6-16 CSATORNÁS KIVITEL
- FEL-LE-STOP GOMBOK
- 433MHZ, CR2450 ELEMMESEL
- KIEMELKEDŐ HATÓTÁVOLSÁG!
- 2 ÉV GARANCIA



1.990/2.490/2.990/4.390 FT

AC127

TÁVIRÁNYÍTÓK MÁGNESES FALI TARTÓVAL

- 1-2-6-16 CSATORNÁS KIVITEL
- MÁGNESES FALI TARTÓVAL
- IGÉNYES FEHÉR PIANO LAKK FELÜLET
- FEL-LE-STOP GOMBOK
- 433MHZ, 1DB CR2032 ELEMMESEL
- KIEMELKEDŐ HATÓTÁVOLSÁG!
- 2 ÉV GARANCIA



3.890/4.090/4.690/5.990 FT

AC140

PRÉMIUM ÉRINTŐS TÁVIRÁNYÍTÓK

- 1-2-6-16 CSATORNÁS KIVITEL
- MÁGNESES FALI TARTÓVAL
- FEL-LE-STOP GOMBOK
- 433MHZ, 1DB CR2450 ELEMMESEL
- KIEMELKEDŐ HATÓTÁVOLSÁG!
- 2 ÉV GARANCIA



4.690/5.790/6.690/8.290 FT

AC125/126

1/2 CSATORNÁS FALI TÁVIRÁNYÍTÓ

- FALRA CSAVAROZHATÓ VAGY RAGASZTHATÓ
- FEL-LE-STOP GOMBOK
- 433MHZ, 1 DB 27A ELEMMESEL
- 2 ÉV GARANCIA



3.290/3.590 FT

AC151-06

6 CSATORNÁS, IDŐZÍTŐS FALI TÁVIRÁNYÍTÓ 433 MHZ

- LCD KIJELZŐVEL
- MÁGNESES FALI TARTÓVAL
- FEL-LE-STOP GOMBOK
- NAPI ÉS RANDOM IDŐZÍTÉSI MÓD
- MANUÁLIS MÓD
- KIEMELKEDŐ HATÓTÁVOLSÁG!
- 2 ÉV GARANCIA



8.890 FT

AM56-L250

PRÉMIUM, LÁNCOS ABLAKMOZGATÓ MOTOR



C30

LÁNCOS ABLAKMOZGATÓ MOTOR

- BUKÓ, VAGY KIFELÉ EMELKEDŐ ABLAKOKHOZ
- 800N TOLÓ- ÉS HÚZÓERŐ
- 230VAC, 337X80X49MM
- CE, ROHS MINŐSÍTÉSEK
- 240/380MM LÖKET
- MŰANYAG HÁZ
- IP30, SZINKRONIZÁLHATÓ
- 2 ÉV GARANCIA

A-OK
GERMAN TECHNOLOGY

- BUKÓ VAGY KIFELÉ EMELKEDŐ ABLAKOKHOZ
- 250N TOLÓ- ÉS HÚZÓERŐ
- 100-400MM ÁLLÍTHATÓ LÖKET
- ELEKTRONIKUS VÉGÁLLÁS
- 470-1500MM SZÉLES ABLAKOKHOZ
- ALUMÍNÍUM HÁZ, TŰZÁLLÓ KONZOLKAL
- SZUPER CSENDES MŰKÖDÉS
- 230VAC, 28W, 455X42X55MM MÉRLET, IP42
- CE, ROHS MINŐSÍTÉSEK

3 ÉV GARANCIA!



24.900 FT

27.700 FT

D8FCE-300

LINEÁRIS ABLAKMOZGATÓ MOTOR

- KIFELÉ EMELKEDŐ, LAMELLÁS ÉS TETŐABLAKOKHOZ
- 500N TOLÓ- ÉS HÚZÓERŐ
- 300MM LÖKET
- ELOXÁLT EZÜST ALUMÍNÍUM HÁZ
- 2 ÉV GARANCIA
- 230VAC



39.800 FT



ABLAK-230VAC

AM35-6/10/13

PRÉMIUM KAPCSOLÓS REDŐNYMOZGATÓ MOTOR

- CSENDES ÉS IGÉNYES KIVITEL
- 6/10/13NM, 35MM ÁTMÉRŐ
- MECHANIKUS VÉGÁLLÁSKAPCSOLÓ
- 40MM ADAPTERSZETTEL
- FÉM FELFOGATÓ LEMEZZEL

- 28/17/14 RPM FORDULATSZÁM
- 230VAC

3 ÉV GARANCIA!

A-OK
GERMAN TECHNOLOGY



9.690/8.490/9.490 FT

AC212-03

MINI 433MHZ RÁDIÓS VEZÉRLŐ

- 60MM ÁTMÉRŐJŰ KÖTŐDOBOZBA SZERELHETŐ, NYOMÓGOMB BEVÉTELEKSEL
- MAXIMUM 200B TÁVIRÁNYÍTÓ (MEMÓRIA)
- 230VAC, MAXIMUM 300W
- AOK TÁVIRÁNYÍTÓKKAL, ÉRZÉKELŐKKEL ÉS HUB-BAL KOMPATIBILIS!
- 2 ÉV GARANCIA



6.990 FT

AC226-01

REDŐNYTOKBA SZERELHETŐ 433MHZ RÁDIÓS VEZÉRLŐ

- 433MHZ, IP55 KÜLTÉRI KIVITEL
- 230VAC, MAX. 500W, 23X32X127MM
- ACK TÁVIRÁNYÍTÓKKAL, ÉRZÉKELŐKKEL ÉS HUB-BAL KOMPATIBILIS!
- 2 ÉV GARANCIA



6.990 FT

AM55-2X3EL/2X5EL

PRÉMIUM ZSALUZIA MOTOR

- 2X3 / 2X5NM, 35RPM
- 55MM ÁTMÉRŐ, 230+80MM HOSSZ
- HIRSCHMANN CSATLAKOZÓVAL
- PRECÍZ ELEKTRONIKUS VÉGÁLLÁS ÁLLÍTÁS AC620-01-GYEL

- VÉSZLEÁLLÍTÓ GOMB
- IP54 KÜLTÉRI, 230VAC,
- EXTRA CSENDES MŰKÖDÉS, <55DB
- AJÁNLOTT 8/14M² ZSALUZIAKHOZ

3 ÉV GARANCIA!

A-OK
GERMAN TECHNOLOGY



16.990/18.990 FT

AC620-01

VÉGÁLLÁS PROGRAMOZÓ AM55 MOTOROKHOZ

- HIRSCHMANN CSATLAKOZÓ
- 5 MÉTER KÁBELLEL
- REDŐNYMOTOROKHOZ IS HASZNÁLHATÓ



5.790 FT

AC268-01

RÁDIÓS VEZÉRLÉS AM55 MOTOROKHOZ

- HIRSCHMANN CSATLAKOZÓ
- IP54 KÜLTÉRI, SÍNBE REJTHETŐ
- 433MHZ, 230VAC, <110DBM
- A-OK TÁVIRÁNYÍTÓKKAL, ÉRZÉKELŐKKEL ÉS HUB-BAL KOMPATIBILIS!
- 2 ÉV GARANCIA



8.490 FT

AM36-200/300/500/700

24VDC PRÉMIUM LINEÁRIS ABLAKMOZGATÓ MOTOR

- BUKÓ, KIFELÉ EMELKEDŐ, NYÍLÓ ABLAKOKHOZ, FERGOLÁKHOZ ÉS KUPOLÁKHOZ
- 200/300/500/700MM LÖKET
- 485/585/785/985MM TELJES HOSSZ
- 800N TOLÓ- ÉS HÚZÓERŐ
- IP65 KÜLTÉRI KIVITEL!
- 24VDC, 24W, AKADÁLYÉRZÉKELÉS
- SZUPER CSENDES MŰKÖDÉS

3 ÉV GARANCIA!



29.900/33.900/39.900/44.900 FT

AM56-D250

24VDC PRÉMIUM LÁNCOS ABLAKMOZGATÓ MOTOR

- 250N TOLÓ- ÉS HÚZÓERŐ
- 100-400MM ÁLLÍTHATÓ LÖKET
- ELEKTRONIKUS VÉGÁLLÁS
- 470-1500MM SZÉLES ABLAKOKHOZ
- 24VDC, 28W, 455X42X55MM
- IP42



3 ÉV GARANCIA!

23.900 FT

AM56-D800

24VDC PRÉMIUM DUPLA LÁNCOS ABLAKMOZGATÓ MOTOR

- 800N TOLÓ- ÉS HÚZÓERŐ
- 400MM FX LÖKET
- ELEKTRONIKUS VÉGÁLLÁS
- 1200-2500MM SZÉLES ABLAKOKHOZ
- 24VDC, 1093X42X80MM
- IP32

ÚJ!



3 ÉV GARANCIA!

49.900 FT

REDŐNY-230VAC

ZSALUZIA-230VAC

ABLAK-24VDC

NAPELLENZŐ ÉS REDŐNYKAPU AUTOMATIZÁLÁS



A-OK
GERMAN TECHNOLOGY

AC302-01 
433MHZ RÁDIÓS SZÉL- ÉS FÉNYÉRZÉKELŐ

- NAPELEMES TÖLTÉS, BELSŐ AKKU
- UV ÁLLÓ, IP55 KÜLTÉRI, MŰANYAG HÁZ
- 9 FOKOZATBAN ÁLLÍTHATÓ ÉRZÉKENYSÉGEK
- A-OK RÁDIÓS MOTOROKKAL ÉS VEZÉRLŐKKEL KOMPATIBILIS
- 2 ÉV GARANCIA

24.900 FT

AC302-02 
433MHZ RÁDIÓS SZÉL- ÉS FÉNYÉRZÉKELŐ

- 230VAC TÁPELLÁTÁS
- UV ÁLLÓ, IP55 KÜLTÉRI MŰANYAG HÁZ
- 9 FOKOZATBAN ÁLLÍTHATÓ ÉRZÉKENYSÉGEK
- A-OK RÁDIÓS MOTOROKKAL ÉS VEZÉRLŐKKEL KOMPATIBILIS
- 2 ÉV GARANCIA

19.900 FT

AM45-50

PRÉMIUM KAPCSOLÓS CSŐMOTOR

- CSENDES ÉS IGÉNYES KIVITEL
- 50NM, 12RPM, 45MM ÁTMÉRŐ
- MECHANIKUS VÉGÁLLÁSKAPCSOLÓ
- 60MM OKTOGONÁLIS ADAPTERSZETTEL
- FÉM FELFOGATÓ LEMEZZEL
- 12RPM, 232W, 230VAC

3 ÉV GARANCIA!



13.700 FT



ÚJ! **A-OK**
GERMAN TECHNOLOGY

AM45-50E 

PRÉMIUM RÁDIÓS CSŐMOTOR

- CSENDES ÉS IGÉNYES KIVITEL
- BEÉPÍTETT VEZÉRLŐ ÉS 433MHZ VEVŐ
- 50NM, 12RPM, 45MM ÁTMÉRŐ
- MECHANIKUS VÉGÁLLÁSKAPCSOLÓ
- 60MM OKTOGONÁLIS ADAPTERSZETTEL
- FÉM FELFOGATÓ LEMEZZEL
- 12RPM, 232W, 230VAC

3 ÉV GARANCIA!



19.400 FT



ÚJ! **A-OK**
GERMAN TECHNOLOGY

AM45-50M

PRÉMIUM NHK-S KAPCSOLÓS CSŐMOTOR

- CSENDES ÉS IGÉNYES KIVITEL
- 50NM, 12RPM, 45MM ÁTMÉRŐ
- MECHANIKUS VÉGÁLLÁSKAPCSOLÓ
- 60MM OKTOGONÁLIS ADAPTERSZETTEL
- FÉM FELFOGATÓ LEMEZZEL
- 12RPM, 232W, 230VAC

3 ÉV GARANCIA!



18.800 FT



ÚJ! **A-OK**
GERMAN TECHNOLOGY

AM45-50ER-P 

PRÉMIUM AKADÁLYÉRZÉKELŐS, RÁDIÓS CSŐMOTOR

- CSENDES ÉS IGÉNYES KIVITEL
- BEÉPÍTETTVEZÉRLŐ ÉS 433MHZ VEVŐ
- 50NM, 12RPM, 45MM ÁTMÉRŐ
- ELEKTRONIKUS VÉGÁLLÁS
- 60MM OKTOGONÁLIS ADAPTERSZETTEL
- FÉM FELFOGATÓ LEMEZZEL
- 12RPM, 232W, 230VAC

3 ÉV GARANCIA!



19.400 FT



ÚJ! **A-OK**
GERMAN TECHNOLOGY

KIT-WEATHER

ESŐ ÉS SZÉLÉRZÉKELŐ SZETT

- 230V-OS ABLAK- ÉS REDŐNY-MOTOROKHOZ
- 1000W TERHELHETŐSÉG
- SEGÉDKIMENET TŰZJELZŐKHÖZ
- KÜLÖN NYIT-ZÁR BEMENETEK
- ÁLLÍTHATÓ MUNKAI DŐ
- 3 MŰKÖDÉSI MÓD
- FŰTÖTT ESŐÉRZÉKELŐVEL
- SZÉLÉRZÉKELŐVEL



49.900 FT



ÚJ!

AM60-100E 

PRÉMIUM RÁDIÓS CSŐMOTOR

- CSENDES ÉS IGÉNYES KIVITEL
- BEÉPÍTETTVEZÉRLŐ ÉS 433MHZ VEVŐ
- 100NM, 12RPM, 60MM ÁTMÉRŐ
- MECHANIKUS VÉGÁLLÁSKAPCSOLÓ
- 70MM OKTOGONÁLIS ADAPTERSZETTEL
- FÉM FELFOGATÓ LEMEZZEL
- 12RPM, 350W, 230VAC

3 ÉV GARANCIA!



28.900 FT



ÚJ! **A-OK**
GERMAN TECHNOLOGY

BELÉPTETŐ KIEGÉSZÍTŐK

CON-TAG

PROXIMITY KULCSTARTÓ

- RFID 125KHZ EM SZABVÁNY
- MASSZÍV, VÍZÁLLÓ, TK4100 CHIP



CON-CARD

PROXIMITY KÁRTYA

- RFID 125KHZ EM SZABVÁNY
- MASSZÍV, VÍZÁLLÓ, TK4100 CHIP
- 0,8MM VASTAG, NYOMTATHATÓ
- BANKKÁRTYA MÉRETŰ

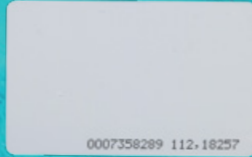

89 FT/DB

89 FT/DB

CE control
HIGH QUALITY SELECTION

ZOA-014

ÖNTVÉNY NYOMÓGOMB

- FALON KÍVÜLI KIVITEL
- MÉRETE: 80X30X18MM
- NO KONTAKTUS



EMAGNET®

1.690 FT

CON-K1

INOX ACÉL, ÉRINTÉSMENTES JELADÓ

- NO/NC/COM KIMENET
- KÉK/ZÖLD LED VILÁGÍTÁS
- SÜLLYESZTETT KIVITEL
- INFRAVÖRÖS ÉRZÉKELÉSŰ
- 115X70X39MM
- 12VDC
- 500.000 CIKLUSRA TESZTELVE



control
HIGH QUALITY SELECTION

1.890 FT

CON-C1/C2

ÉRINTŐS, MŰANYAG NYOMÓGOMB

- NO/NC/COM KIMENET
- KÉK/ZÖLD LED VILÁGÍTÁS
- FALON KÍVÜLI KIVITEL
- 86X50X21 / 86X86X21MM
- 12/24VDC
- 500.000 CIKLUSRA TESZTELVE



control
HIGH QUALITY SELECTION

1.990 FT

CON-M6D

FALON KÍVÜLI NYOMÓGOMB

- „EXIT” FELIRATTAL
- NO/C/NC KONTAKTUS
- 100.000 CIKLUSRA TESZTELVE
- 86X86CM
- BELTÉRI KIVITEL



790 FT

CON-EXIT8/9

FALON KÍVÜLI EXIT NYOMÓGOMB

- BELTÉRI, ALUMÍNÍUM KIVITEL
- PIROS GOMB (CON-EXIT8)
- ZÖLD GOMB (CON-EXIT9)
- 53X53X28MM MÉRET



3.390 FT

CON-WB2

SZILIKON PROXIMITY KARKÖTŐ

- RFID 125KHZ EM SZABVÁNY
- 64MM ÁTMÉRŐ
- TK4100 CHIP, VÍZÁLLÓ



320 FT/DB

CON-WB4

SZILIKON PROXIMITY KARKÖTŐ

- ÁLLÍTHATÓ, 2 SZÍNŰ
- RFID 125KHZ EM SZABVÁNY
- TK4100 CHIP, VÍZÁLLÓ



560 FT/DB

KIT-ZOA-168

UPS TÁPEGYSÉG SZETT

- SÍKMÁGNESEK, ELEKTROMOS ZÁRAK VEZÉRLÉSÉRE, BEÉPÍTETT IDŐZÍTŐVEL
- 12V/30W KIMENET, 230VAC BEMENET
- FÉM SZEKRENYBEN, 205X165X73MM
- FIAMM 7.2Ah AKKUVAL



12.890 FT

ZOA.SS/LS

MÁGNESZÁR (ELEKTROMOS ELLENOLDAL)

- MEMÓRIÁS, KIAKASZTHATÓ
- RÖVID KRÓMOZOTT ELŐLAPPAL: ZOA.SS
- HOSSZÚ KRÓMOZOTT ELŐLAPPAL: ZOA.LS
- 6-12 VAC/DC - 1A



CE
EMAGNET®

4.290 FT

ZOA-166/3,2A

12V/36W TÁPEGYSÉG

- MÉRETE: 130X75X45MM
- 230VAC BEMENET
- 2 ÉV GARANCIA



2.740 FT

ZOA-166/5A

12V/60W TÁPEGYSÉG

- MÉRETE: 130X75X45MM
- 230VAC BEMENET
- 2 ÉV GARANCIA



3.290 FT

POWER BIZTONSÁGTECHNIKAI KERESKEDELMI KFT.

1031 BUDAPEST, KAZAL UTCA 64-66.
UZLET@POWERBIZT.HU

1097 BUDAPEST, KÜLSŐ MESTER U. 24.
BP2@POWERBIZT.HU

6728 SZEGED, NAPOS ÚT 9/A.
SZEGED@POWERBIZT.HU



A KATALÓGUS ÁRAI **NEM TARTALMAZZÁK** A 27%-OS ÁFÁT.



POWER BIZTONSÁGTECHNIKAI KERESKEDELMI KFT.

ÜZLETEINK KÖZPONTI TELEFONSZÁMA: 06-20-222-8811 | RENDELES@POWERBIZT.HU

